

Onderdelenoverzicht van de ZIP-TOP-PLUS

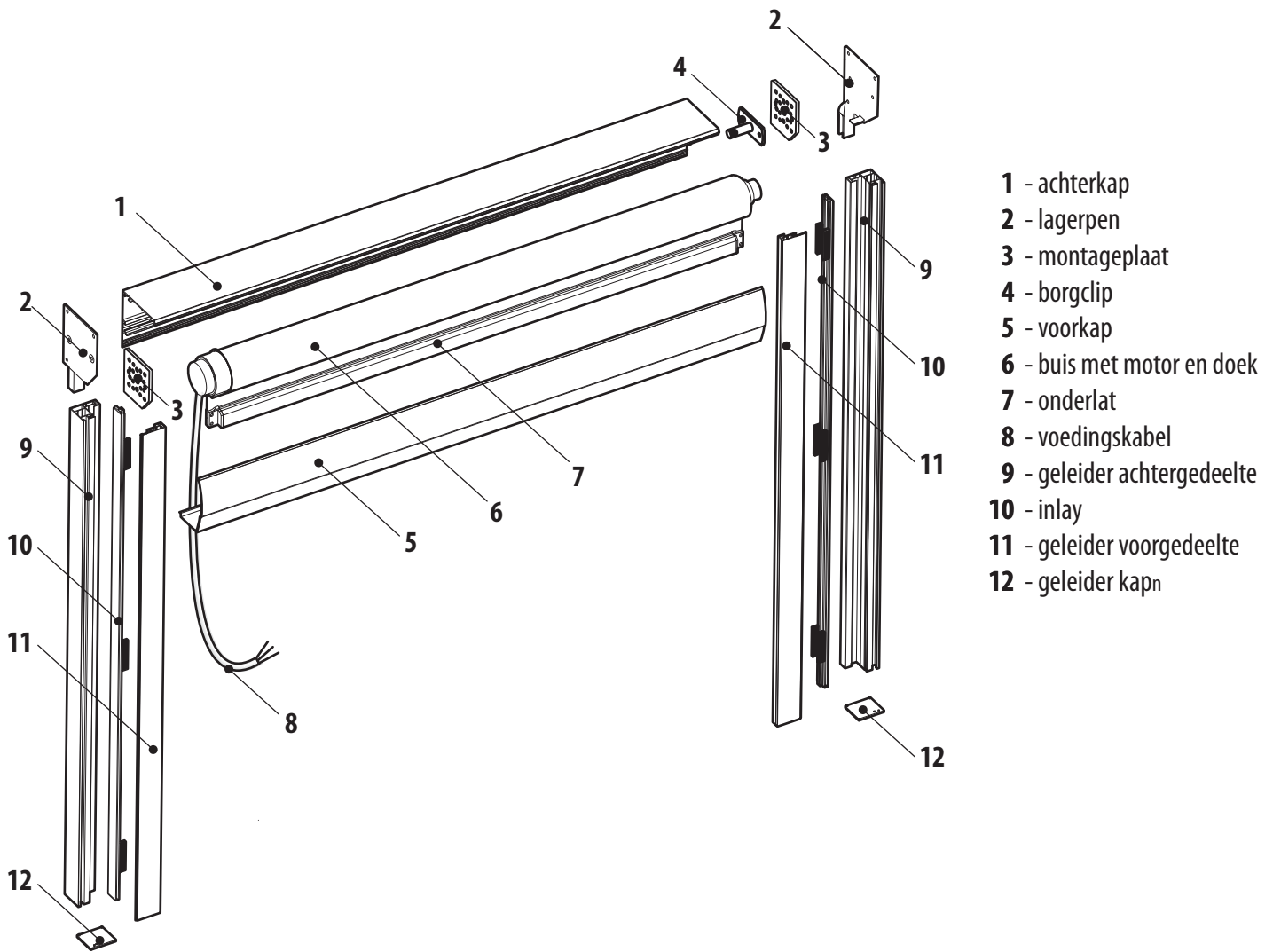

Montagehandleiding van de ZIP-TOP-PLUS

1 Inhoud van de verpakking

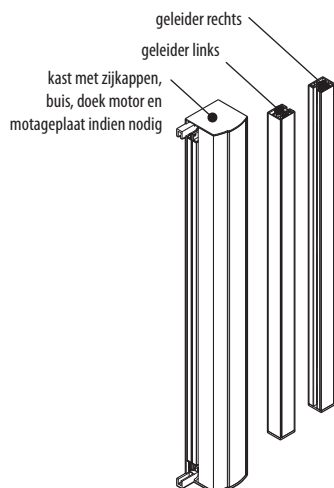

2 demonteren de geleiders door draaien de schroeven er uit

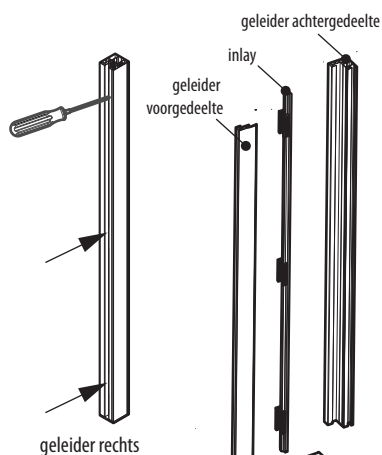

3 boor de bevestigingsgaten in de geleider achtergedeelte

in de geleider achtergedeelte, boor een gat door de eerste profielwand met een boor van $\varnothing 10\text{mm}$

schroeven per geleider:
 - 10 cm van beneden en 10 cm van boven
 - volgende schroeven met hetzelfde afstand tot maximaal 60 cm

Herhaal op de tweede geleider

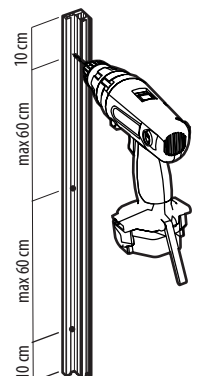
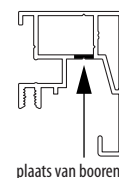

Montagehandleiding van de ZIP-TOP-PLUS

4 instaleer geleider achtergedelte aan de muur

Nivelleren de geleiders en aanpassen de tussenruimte aan de breedte van de kast. Muurpluggen (geschikt voor type van de muur) monteren door montagegaten (zie punt 3).

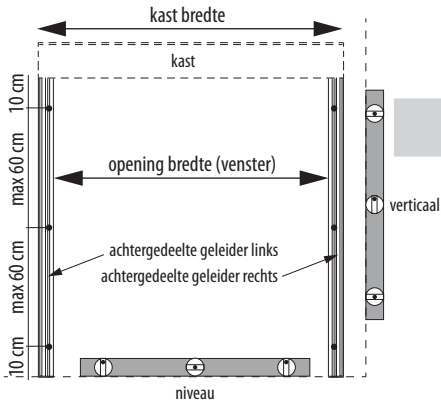

5 monteer de kast

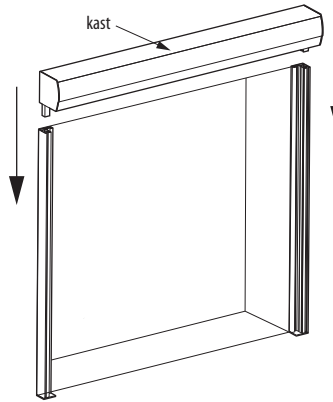

6 demonteer de voorkap

a - draai de schroeven er uit

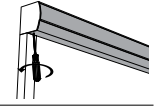

b - roondraaien

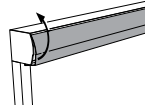

c - afhaken

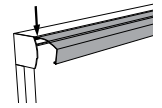

7 indien nodig plaatsen de voedingskabel in de geleider

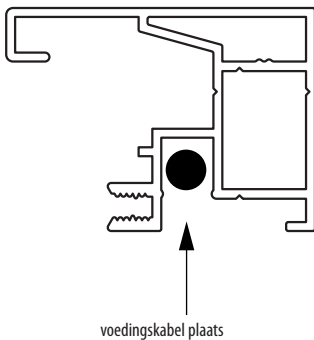

8 instellen de eindslagen

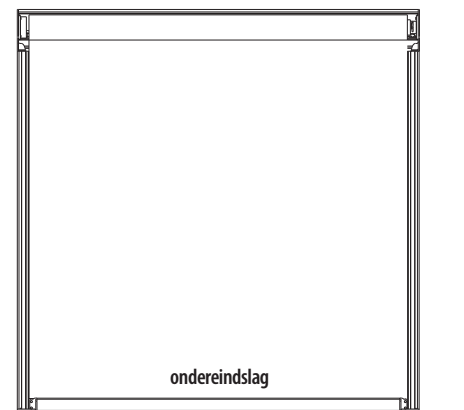
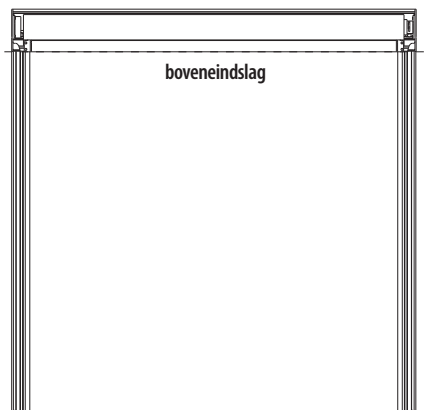

9 instaleeren de inlay in de geleider rechts en links

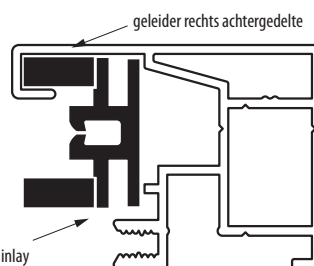

10 voorgedelte van geleider rechts en links

met gebruik van montageschroeven (zie punt 2) verbinden aan elkaar beide geleider gedeltes

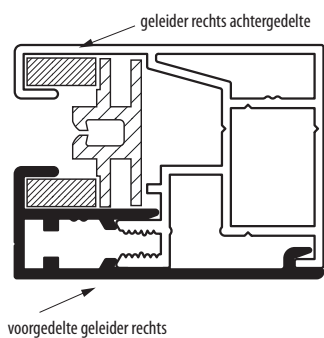

11 instaleeren kast voorkap

a - aanhaken

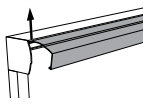

b - draaien

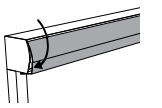

c - aandraien de schroeven vast

